

规格书

Data Sheet

LED 教室灯

LSDBP36W-CAW123TZFY2 (BHS)

编 制：汪 升
审 核：李柏睿
受控状态：受 控
发布时间：2022 年 05 月 10 日

LED 教室灯

LSDBP36W-CAW123TZFY2 (BHS)

36W 5000K Ra95 背光 智能



产品特点:

- 高亮度，高显指
- 无频闪，照度均匀
- 防眩设计
- 无有害蓝光，符合 RG0 标准
- 安装维护方便
- 支持智能控制
- 通过 CCC 认证要求
- 符合 CQC 3155-2016 节能认证要求

应用场景:

- 教室照明
- 实验室照明
- 图书馆照明

■ 技术参数

类别	项目	标称参数
电学参数	额定输入	220V~240VAC, 50/60Hz 0.25A. Max
	功率因数	0.95
	额定功率	36W±10%
光学参数	总光通量	3240lm
	光效	90lm/W
	色温	5000±200K
	色容差	≤5SDCM Step@IEC F5000
	显色指数	Ra≥95, R9≥90
	发光角度	100±10°
	遮光角	>30°
结构	尺寸	L1200*W300*H75 mm
	材质	铝合金
	表面处理	静电喷涂白
	边框	铝合金, 厚度≥1mm, 一体焊接成型, 表面喷涂
	壳体	镀锌铁, 厚度≥0.4mm, 表面喷涂
	吊杆间距	0.76~1.0米可调
外观	要求	防锈, 无毛刺, 不易积尘, 易擦拭
环境	工作温湿度	-10~+45℃, 0~95%RH 无冷凝
	存储温湿度	-20~+80℃, 0~95%RH 无冷凝
安规	符合 GB7000.1-2015, GB7000.201-2008;	
电磁兼容	符合 GB17625.1-2012, GB/T17743-2007;	
认证	CCC	
寿命	≥30000H	
包装	每箱毛重: 16.1kg	
	单灯重量: 3.3kg	
	外箱尺寸: L1285mm*W355mm*H375mm	
	外箱材料: 五层双瓦楞纸箱	
	缓冲材料: EPE 定制泡棉	
	装箱数量: 4pcs	

■ 光谱与光型

色容差

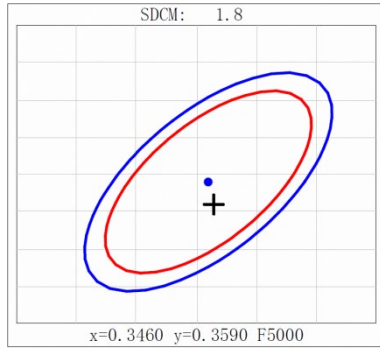

光谱图

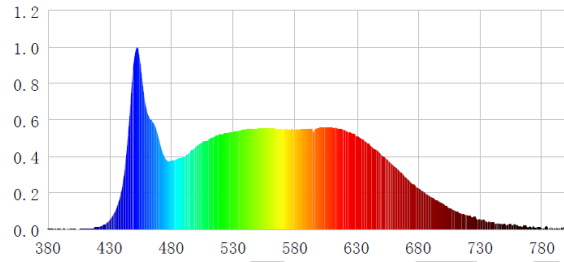

配光曲线

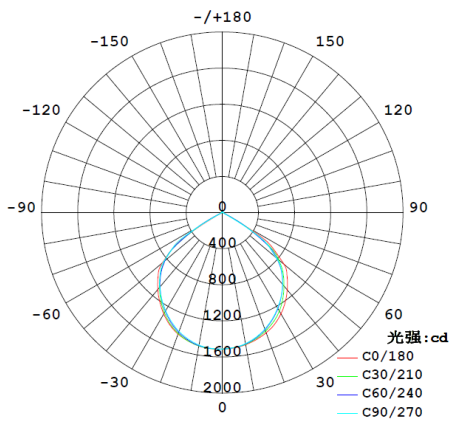

平均等照度曲线

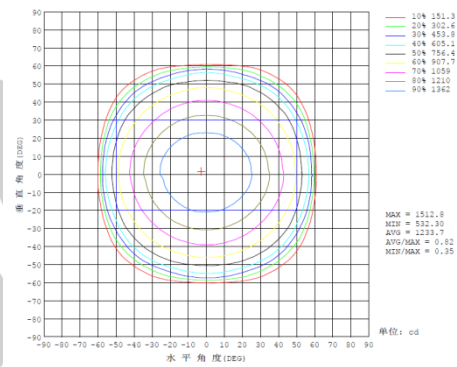

■ 外形示意

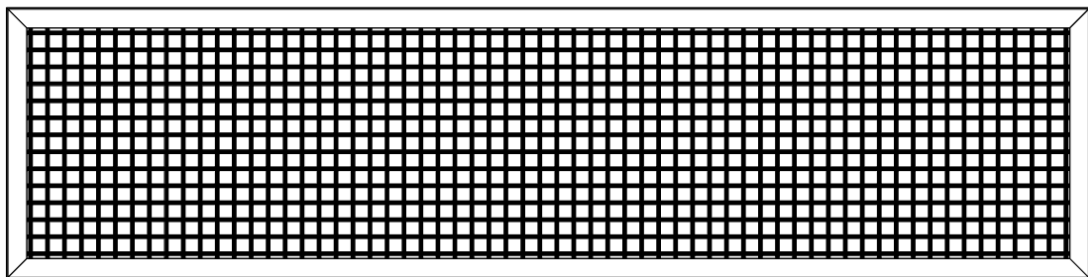
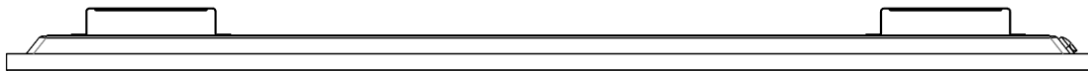

■ 安装间距

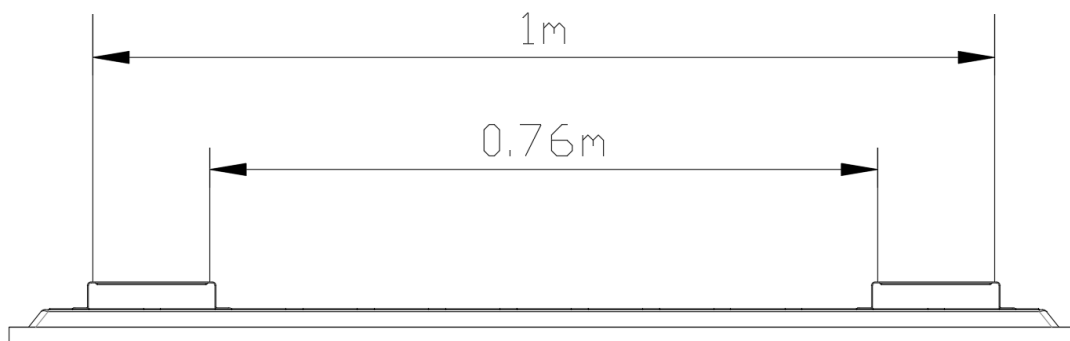

安装间距：0.76~1.0 米可调

■ 接线示意

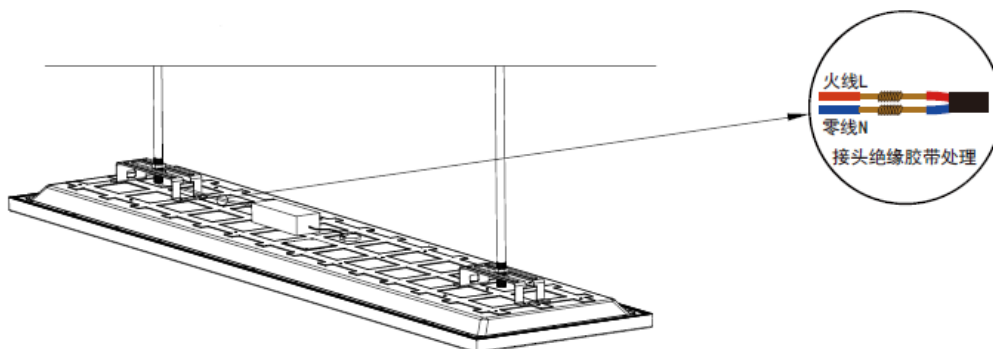

■ 包装示意



■ 配件

序号	名称	规格	数量	图片
1	吊杆 (按合同定制)	长度定制, 壁厚 1mm, M12*1.0, 铝杆, 阳极氧化, 两 端螺纹长度 30mm	2	
2	几型挂板	镀锌铁, 螺孔 M12*1mm (内径 *牙距)	2	
3	装饰盖	PP 材质, 孔径 12mm	2	
4	膨胀螺栓	M6*60mm(螺杆直径*长度) 镀 锌铁	4	
5	螺母	M12*1.0mm (内径*牙距) 高 5mm 镀锌铁	6	
6	皮圈	硅胶 7*2mm (外径*线径)	3	

■ 产品质量控制标准

该产品的质量严格遵循利尔达科技集团股份有限公司质量控制体系。

类别	名称
质量管理体系	ISO9001：2015 质量管理体系认证
环境管理体系	ISO14001：2015 环境管理体系认证

■ 注意事项

- 1、请采用标称电压供电，以免造成产品损坏；
- 2、安装和更换本产品时，请勿带电操作；
- 3、请勿撞击、跌落、人为踩踏产品，严禁外力冲击线路板，避免造成产品损坏；
- 4、在使用前，请查验产品有无损坏，如果出现损坏，请立即停止使用，并联系我司售后；
- 5、严禁在长期潮湿或雨淋的场所使用；
- 6、产品应远离酸、碱等腐蚀性物质；
- 7、产品应远离火源。

■ 敬告用户

- 1、欢迎您使用利尔达科技集团股份有限公司的产品，在使用我公司产品前，请先阅读此敬告；如果您已开始使用产品说明您已阅读并接受本敬告。
- 2、利尔达科技集团股份有限公司保留对产品所配备的全部资料的最终解释和修改权，如有更改将不另行通知。